



Productinformatie
Vouwwand type Concerto

Productinformatie vouwwand type Concerto

Korte beschrijving	De Concerto is een dubbelwandige houten vouwwand. Met de Concerto kunnen ruimten in nieuwbouw en renovatieprojecten flexibel worden ingedeeld. Bovendien is de Concerto uitermate geschikt voor flexibele afscheidingen waar hoge eisen worden gesteld aan esthetica, bedieningsgemak en geluidsisolatie. De strakke vormgeving, samen met de mogelijkheid om deze wand in 46 dB Rw uit te voeren, maakt deze wand uniek in zijn soort.
Maten	Paneelbreedte wordt afgestemd op beschikbare dagmaat, maximaal 305 mm. Op verzoek kunnen smallere panelen worden gemaakt. Voor pakketmaten en moduuldiktes (zie tekening VD3). Voor bovenconstructie details en maten (zie tekening BVD1). Max. hoogte: ca. 3600 mm (uitgevoerd met loopdeur, max. 3050mm) Max. breedte: ca. 6500 mm per vleugel, afhankelijk van vloerafwerking en dB-waarde Ca. 30-45 kg/m ² , afhankelijk van geluidsisolatiewaarde en afwerking.
Gewichten	Ca. 30-45 kg/m ² , afhankelijk van geluidsisolatiewaarde en afwerking.
Geluidsisolatiewaarde	46, 43, 41 en 36 dB Rw. De praktijkresultaten zijn mede afhankelijk van de bouw. Visueel (0-20 dB), Enige demping (36-39 dB), Redelijke demping (40-44 dB), Vergaderkwaliteit (45 - 47 dB), Zeer goede vergaderkwaliteit (48-50 dB), Best mogelijke geluidsreductie (51-55 dB)
Panelen	Afgewerkte spaanplaatdelen verbonden door middel van PVC-verbindingsprofielen. De panelen worden gedragen door PVC-tussenstijlen, voorzien van kogellager wielen met nylon loopvlak. Vier panelen met twee tussenstijlen vormen samen één moduul. De schuinstand van de panelen wordt per moduul op ca. 10° gefixeerd door de PVC-verbindingsprofielen.
Loopwerk	Geruisarme kogellagerwielen met nylon loopvlak in blank geanodiseerde aluminium bovenrail. Rail geplaatst tegen houten bovenlijst ter wille van de afdichting. Deze bovenlijst kan naar keuze worden uitgevoerd in de afwerking van de wand of in wit. Geén ondergeleiding.
Sluiting	De sluitstijlen zijn voorzien van een speciale aantreksluiting. Een (euro) cilinderslot is standaard.
Afwerkingen	Melamine is standaard, tegen meerprijzen zijn hardplastic, finer, naaldvilt, folie, kurk etc. te leveren. Het is tevens mogelijk per paneel een andere afwerking of kleur toe te passen.
Kleuren	Rail, sluitprofiel en handgreep in blank geanodiseerd aluminium. Optioneel leverbaar in RAL kleur. PVC-profielen in zilvergrijs.
Uitvoeringen	Naar één zijde sluitend, middensluiting dan wel een "paar" (ongelijke vleugels), variaties op beide sluitingen en meerwegaansluitingen behoren tot de mogelijkheden.
Bediening	Handbediend.
Beplating	De beplating voldoet aan de EN 14322 en de EN 14323 norm. Deze norm beschrijft de toleranties van de beplating m.b.t. beschadigingen, vlakheid, dikte e.d.
Bestandheid	Spaanplaat beplating standaard niet bestand tegen langdurige inwerking van vocht, optioneel zijn de panelen uit te voeren in watervast spaanplaat.
Brandbaarheid	Niet onbrandbaar. Brandvertragende spaanplaat optioneel: Klasse B1.
Vorbereiding	Bovenconstructies bij voorkeur aanbrengen in de ruwbouw fase conform voorschriften BREEDVELD.
Prijzen	Op aanvraag.
Leveringsvoorwaarden	Op al onze offertes en overeenkomsten zijn onze Algemene Voorwaarden van toepassing, zoals deze zijn gedeponereerd bij de Kamer van Koophandel te Tiel.
Levertijd	In overleg met BREEDVELD, levertijd is vooral afhankelijk van afwerking.
Leveringsgebied	Wereldwijd.
Transport en montage	Door BREEDVELD, in het buitenland in overleg.
Onderhoud	Oppervlaktmaterialen reinigen met schoonmaakmiddelen zonder oplosmiddel.
Onderhoudscontract	Optioneel, vraag naar de mogelijkheden.
Reparatie	Onderdelen en plaatmaterialen kunnen worden vervangen.
Garantie	4 jaar , volgens onze garantievoorwaarden, mits gemonteerd door BREEDVELD.
Technische service	Advies, ontwerp, productie, planning en montage.
Referentieadressen	Op aanvraag geven wij u graag een adres bij u in de buurt.

Open- / sluitmogelijkheden Concerto

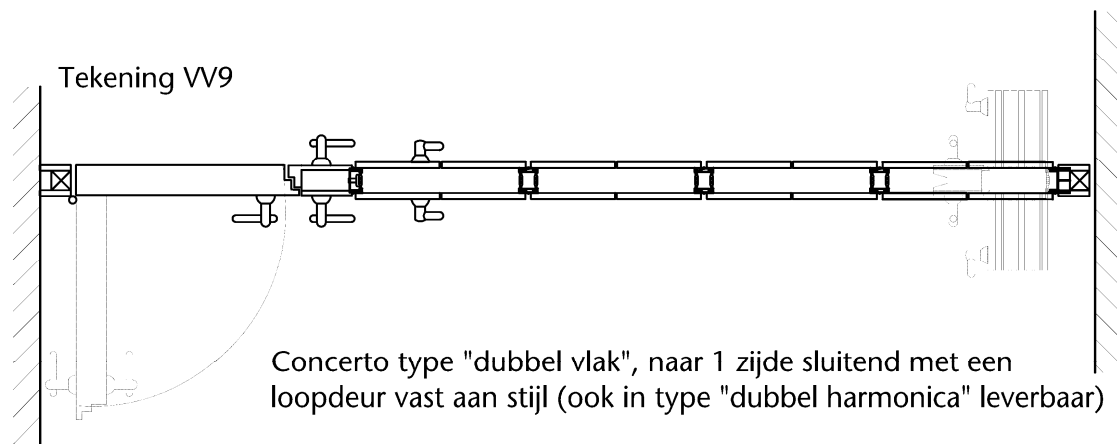
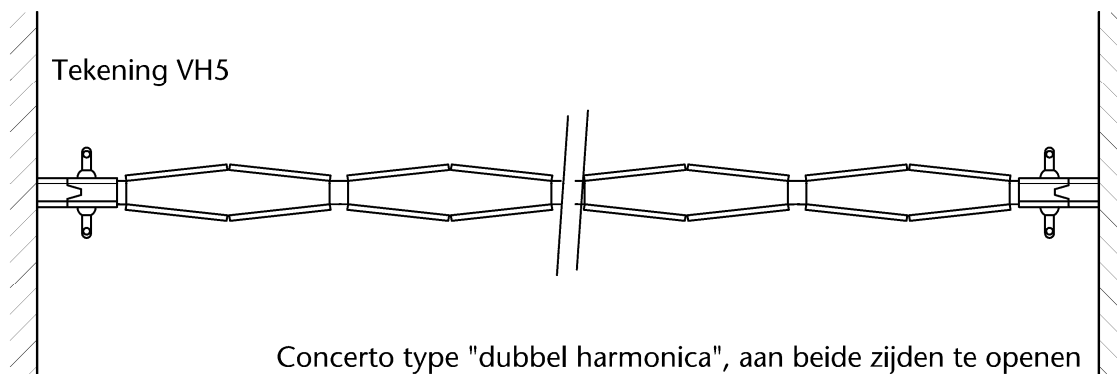
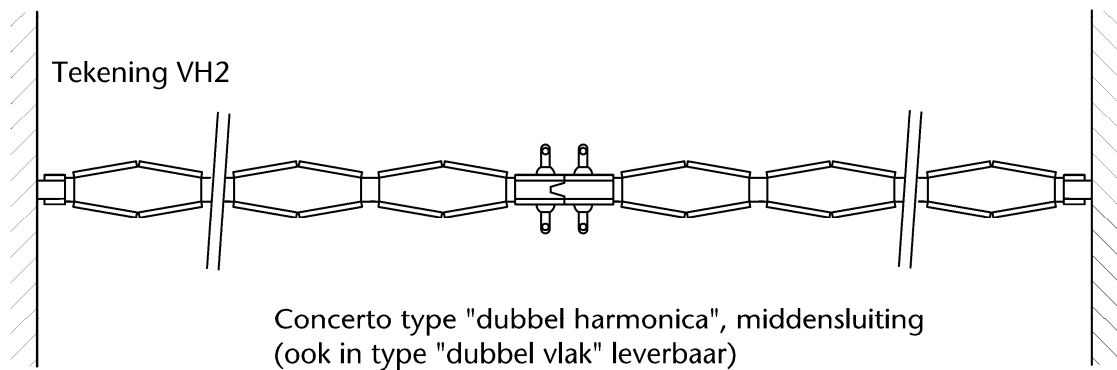
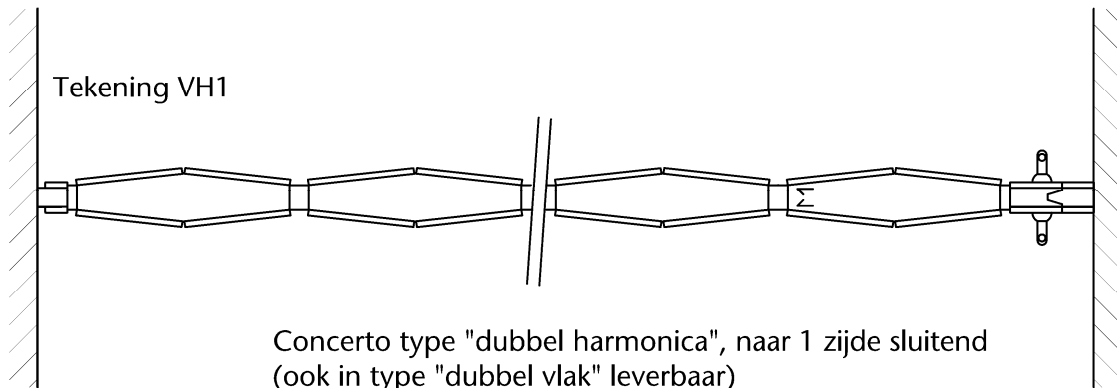

Doorsneden Concerto

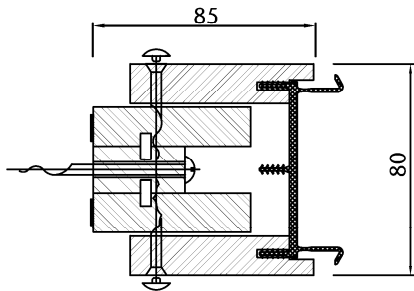
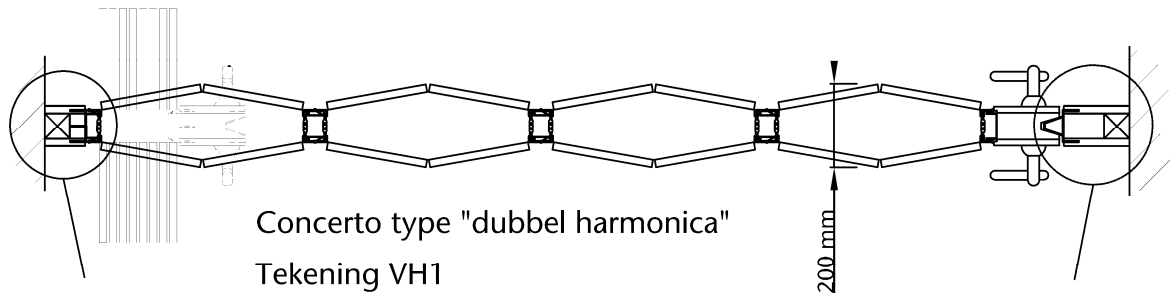

Tekening VD1

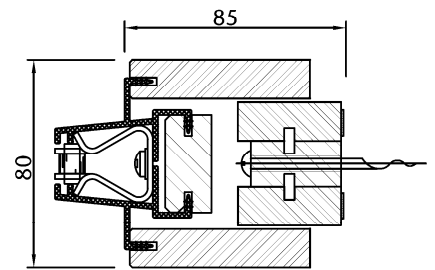

Tekening VD2

tussen de 150 en 200 mm

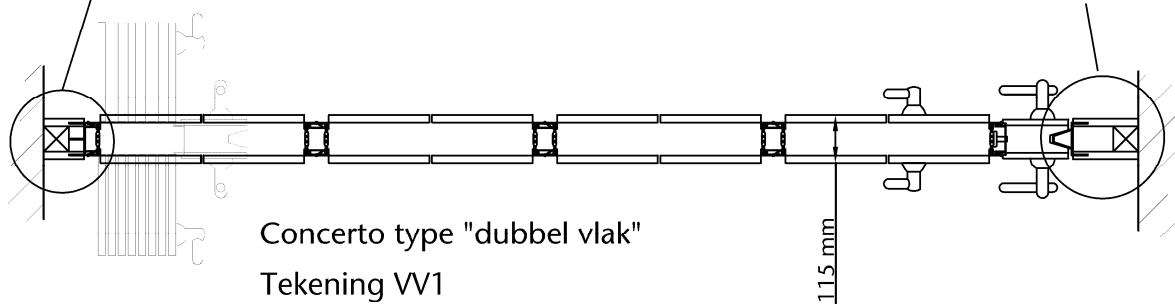

ca. 115 mm

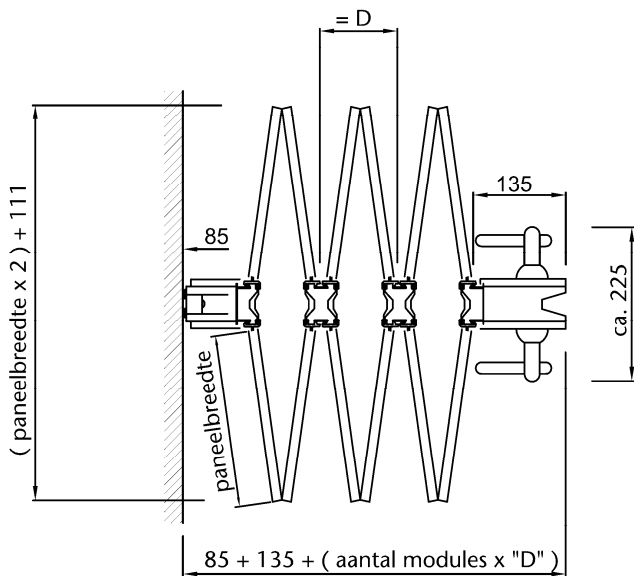

Tekening VD3

43/46 dB D = 80 mm
41 dB D = 70 mm
36 dB D = 60 mm

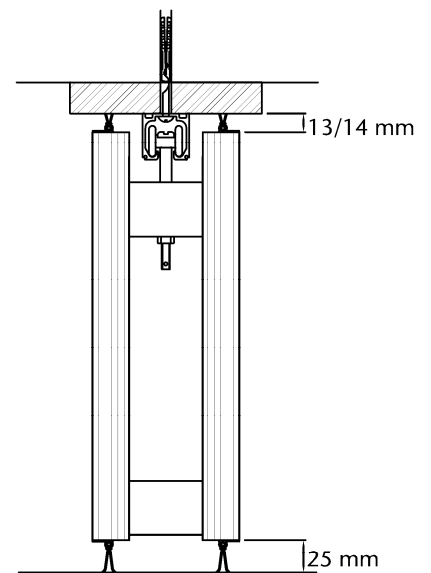

Tekening VD4

Meerweg aansluitingen Concerto

(Onderstaand zijn slechts 2 voorbeelden, bijna elke aansluiting is mogelijk.)

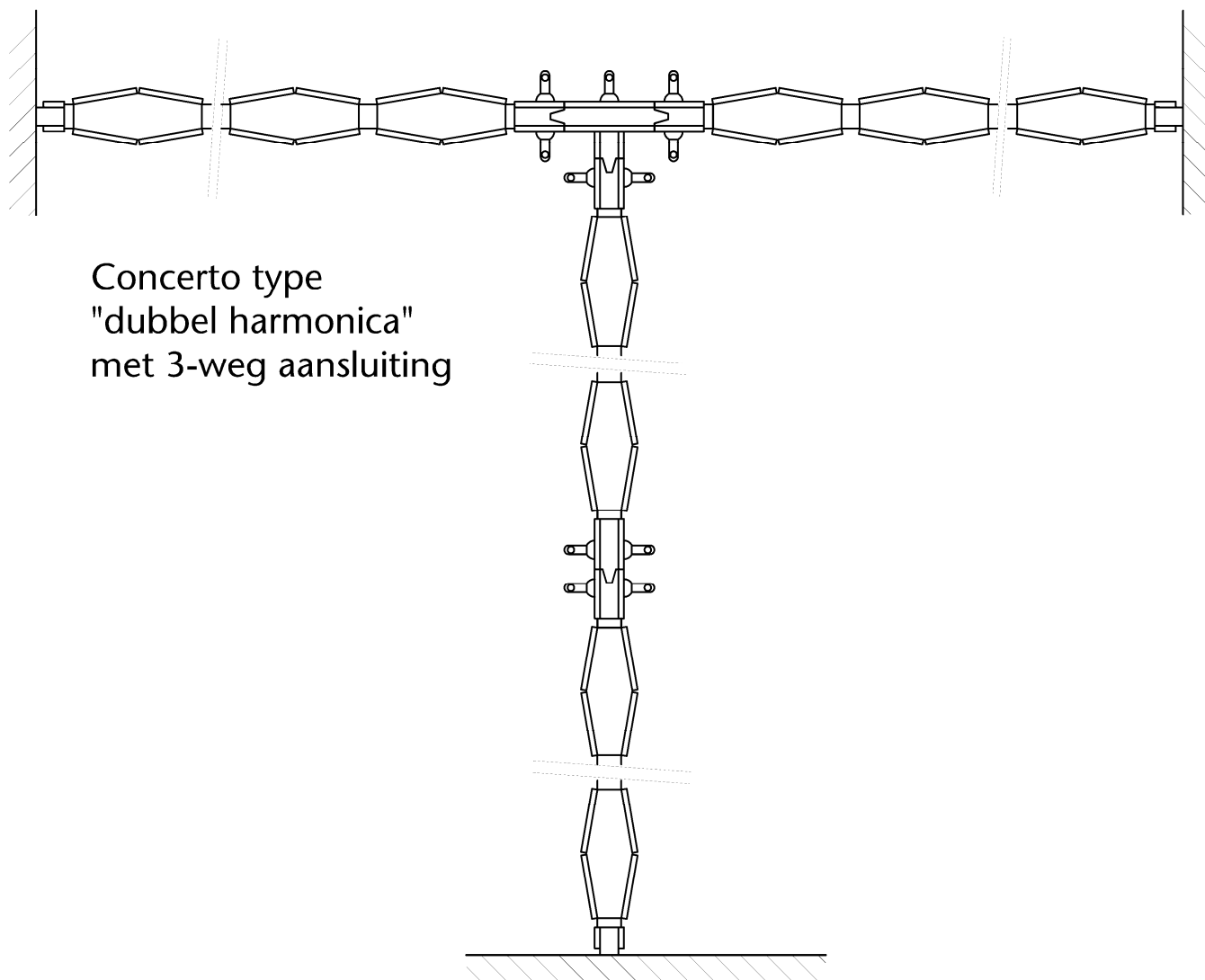

Concerto type
"dubbel harmonica"
met 3-weg aansluiting

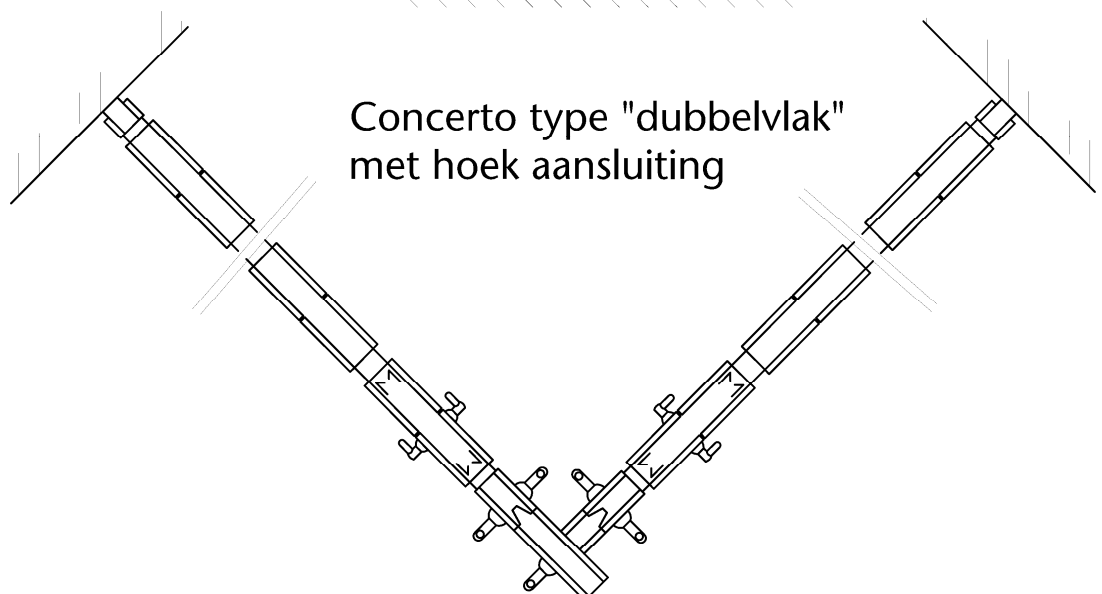

Concerto type "dubbelvlak"
met hoek aansluiting



AIRBORNE SOUND INSULATION MEASUREMENTS ACCORDING TO ISO 140-3.
Commissioned by: BREEDVELD VOUV- EN PANEELWANDEN BV

Test specimen: Breedveld "Concerto T60 Harmonica" type Rw 46 dB:
acoustical sealers at the top and the bottom of
the door components.

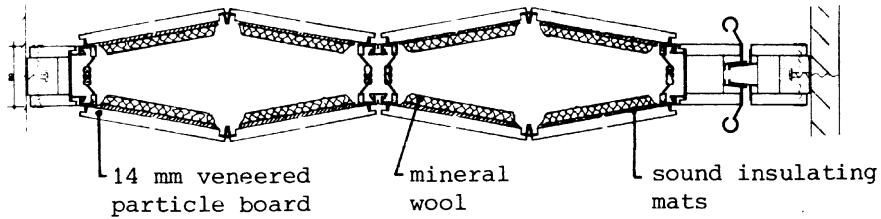

volume source room: 73 m³
volume receiving room: 101 m³
area test specimen: 9.8 m²
specific mass: kg/m²
laboratory conditions
signal: pink noise
band width: 1/3 octave

Average sound transmission index (100 - 3150 Hz):
R_m = 43 dB
Isolatie-index herleid op 3 m kamerdiepte
I_{Lu} = -5 dB
Bewertetes Schalldämm-Maß R_w = 46 dB
Weighted sound reduction index R_w = 46 dB
Sound Transmission Class
STC = 47 dB
L'indice R = 46 dB(A)

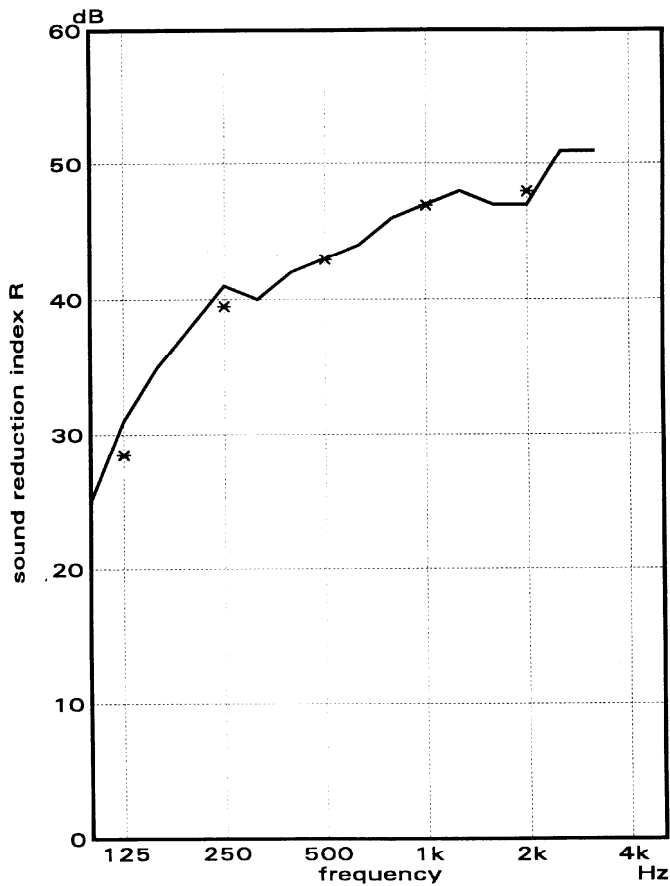

freq.	125	250	500	1k	2k	Hz
1/1 oct	28.5	39.5	42.9	46.9	48.0	dB

datafile: A194 I#:86

publication only permitted for this entire page

Mook, date of test: 06-07-83

Bovenconstructie voor Concerto

(Zoals geleverd door BREEDVELD.)

Tekening BVD1

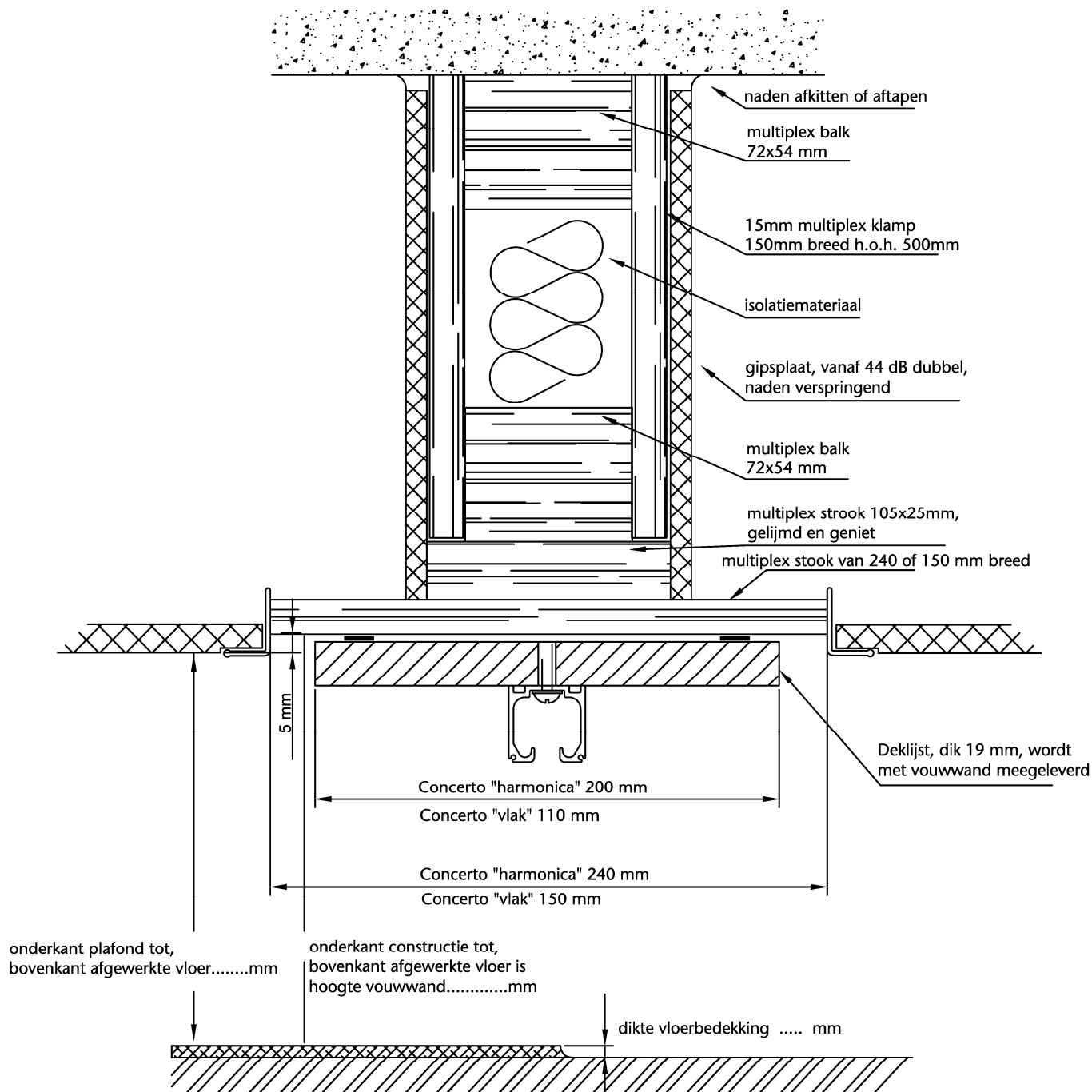



Met Breedveld kiest u voor:

- Eigen fabriek met een breed spectrum aan mogelijkheden;
- Samen werken met een bedrijf dat zowel ISO 9001 (kwaliteit), ISO 14001 (milieu) als VCA (veiligheid) heeft;
- Technisch perfect uitgedachte constructies die duurzaamheid en degelijkheid inhoud geven;
- Persoonlijk en prettig werken;
- Een team dat afspraken nakomt;
- Mensen met wie u prettig communiceert;
- Een team van 25 professionals die elkaar naadloos aanvullen;
- Enthousiasme en bevoegdheid;
- Een sparringpartner die perspectieven opent ten aanzien van ruimte-indeling en effecten;
- Een bedrijf met heldere services en onderhoudscontracten;
- Een financieel sterke organisatie;
- Een team dat zowel grote als kleine opdrachten uitstekend weet te begeleiden en te verwerken.

Recente referenties

Okura • **Marriott** • **Golden Tulip** • **Philips** • **Heineken**
 • **Holland Casino's** • **Nike** • **Greenpeace** • **RAI**
Amsterdam • **Belastingdienst** • **Praxis** • **TPG** • **DHL** •
Militair Museum • **GGD** • **ROC** • **KLPD** • **CWI** •
Apotheek van de toekomst • **PI instellingen** •
Martinair • **Moskee Driebergen** • **Paleis v. Justitie** •
 plaats van samenkomsten • **Laurus** • **Partyboerderij** •
USAF • **AMC** • **Randstad** • **Ikea** • **Anthos** • **UCM** •
Villa prinsenhof • **Muziektheater** • **Raad van**
kinderbescherming • **Royal Cosun** • **Theater**
Zuidplein • **Volvo** • **St. Maartenskliniek** • **OPTA** •
Delftzicht • **O'neill** • **Rotterdam Airport** • **KLM** •
Schiphol • **Hockeyclub Alecto** • **van Bruggen**
adviesgroep • **Politie Haaglanden** • **MEXX Shoes** •
Stadsschouwburg • **Fortis** • **Rabo** • **AbnAmro** • **SNS**
 • **Postbank** • **Vele scholen** • **Enz, enz.**

Wilt u graag specifieke vergelijkbare projecten bekijken in uw omgeving, neem dan contact met ons op