



Productinformatie  
Vouwwand type Concerto

# Productinformatie vouwwand type Concerto

<b>Korte beschrijving</b>	De Concerto is een dubbelwandige houten vouwwand. Met de Concerto kunnen ruimten in nieuwbouw en renovatieprojecten flexibel worden ingedeeld. Bovendien is de Concerto uitermate geschikt voor flexibele afscheidingen waar hoge eisen worden gesteld aan esthetica, bedieningsgemak en geluidsisolatie. De strakke vormgeving, samen met de mogelijkheid om deze wand in <b>46 dB Rw</b> uit te voeren, maakt deze wand uniek in zijn soort.
<b>Maten</b>	Paneelbreedte wordt afgestemd op beschikbare dagmaat, maximaal 305 mm. Op verzoek kunnen smallere panelen worden gemaakt. Voor pakketmaten en moduuldiktes ( <b>zie tekening VD3</b> ). Voor bovenconstructie details en maten ( <b>zie tekening BVD1</b> ). Max. hoogte: ca. 3600 mm (uitgevoerd met loopdeur, max. 3050mm) Max. breedte: ca. 6500 mm per vleugel, afhankelijk van vloerafwerking en dB-waarde Ca. 30-45 kg/m <sup>2</sup> , afhankelijk van geluidsisolatiewaarde en afwerking.
<b>Gewichten</b>	46, 43, 41 en 36 dB Rw. De praktijkresultaten zijn mede afhankelijk van de bouw
<b>Geluidsisolatiewaarde</b>	Afgewerkte spaanplaatdelen verbonden door middel van PVC-verbindingsprofielen. De panelen worden gedragen door PVC-tussenstijlen, voorzien van kogellager wielen met nylon loopvlak. Vier panelen met twee tussenstijlen vormen samen één moduul. De schuinstand van de panelen wordt per moduul op ca. 10° gefixeerd door de PVC-verbindingsprofielen.
<b>Panelen</b>	Geruisarme kogellagerwielen met nylon loopvlak in blank geanodiseerde aluminium bovenrail. Rail geplaatst tegen houten bovenlijst ter wille van de afdichting. Deze bovenlijst kan naar keuze worden uitgevoerd in de afwerking van de wand of in wit. <b>Geén ondergeleiding.</b>
<b>Loopwerk</b>	De sluitstijlen zijn voorzien van een speciale aantreksluiting. Een (euro) cilinderslot is standaard. Melamine is standaard, tegen meerprijzen zijn hardplastic, finer, naaldvilt, folie, kurk etc. te leveren. Het is tevens mogelijk per paneel een andere afwerking of kleur toe te passen.
<b>Sluiting</b>	Rail, sluitprofiel en handgreep in blank geanodiseerd aluminium. Optioneel leverbaar in RAL kleur. PVC-profielen in zilvergrijs.
<b>Afwerkingen</b>	Naar één zijde sluitend, middensluiting dan wel een "paar" (ongelijke vleugels), variaties op beide sluitingen en meerwegaansluitingen behoren tot de mogelijkheden.
<b>Kleuren</b>	Handbediend.
<b>Uitvoeringen</b>	Spaanplaat beplating standaard niet bestand tegen langdurige inwerking van vocht, optioneel zijn de panelen uit te voeren in watervast spaanplaat.
<b>Bediening</b>	Niet onbrandbaar. Brandvertragende spaanplaat optioneel: Klasse B1.
<b>Bestandheid</b>	Bovenconstructies bij voorkeur aanbrengen in de ruwbouw fase conform voorschriften BREEDVELD.
<b>Brandbaarheid</b>	Op aanvraag.
<b>Vorbereiding</b>	Op al onze offertes en overeenkomsten zijn onze Algemene Voorwaarden van toepassing, zoals deze zijn gedeponeerd bij de Kamer van Koophandel te Tiel.
<b>Prijzen</b>	In overleg met BREEDVELD, levertijd is vooral afhankelijk van afwerking.
<b>Leveringsvoorwaarden</b>	Wereldwijd.
<b>Levertijd</b>	Door BREEDVELD, in het buitenland in overleg.
<b>Leveringsgebied</b>	Oppervlaktematerialen reinigen met schoonmaakmiddelen zonder oplosmiddel.
<b>Transport en montage</b>	Optioneel, vraag naar de mogelijkheden.
<b>Onderhoud</b>	Onderdelen en plaatmaterialen kunnen worden vervangen.
<b>Onderhoudscontract</b>	2 jaar volledig, mits gemonteerd door een BREEDVELD partner.
<b>Reparatie</b>	<b>In combinatie met een onderhoudscontract 4 jaar.</b>
<b>Garantie</b>	Advies, ontwerp, productie, planning en montage.
<b>Technische service</b>	Op aanvraag geven wij u graag een adres bij u in de buurt.
<b>Referentieadressen</b>	

# Open- / sluitmogelijkheden Concerto

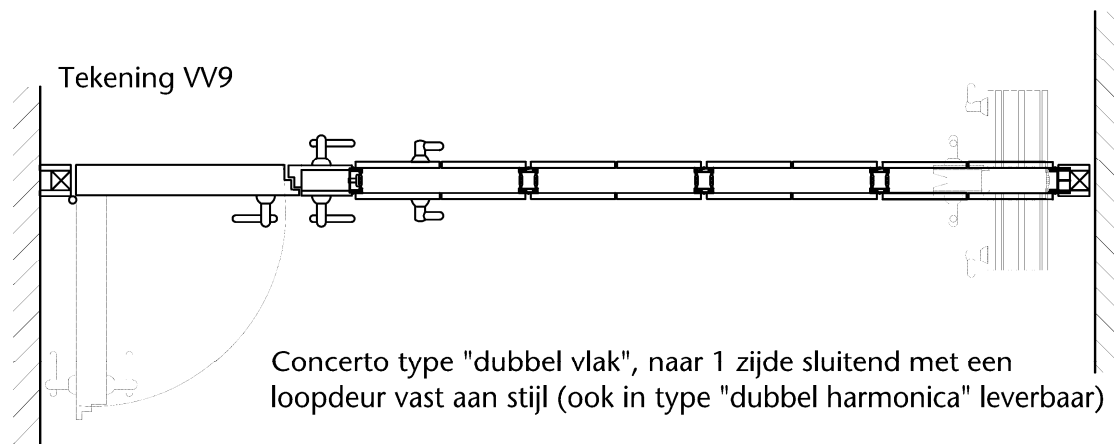
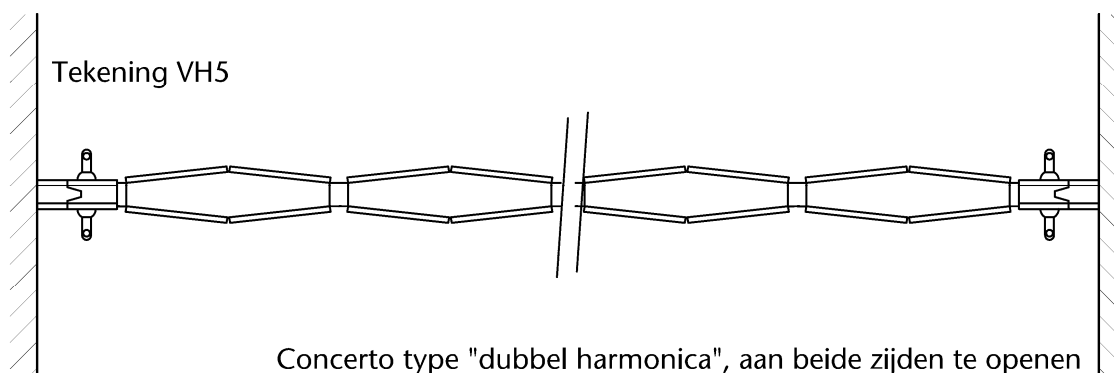
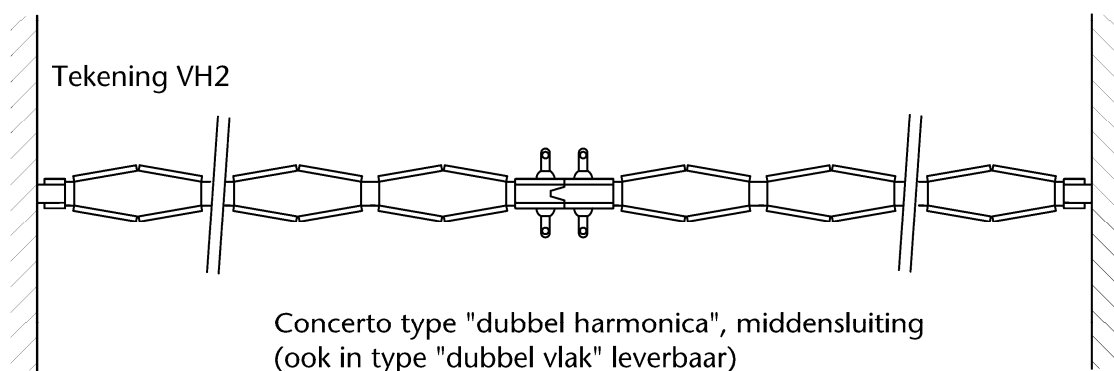
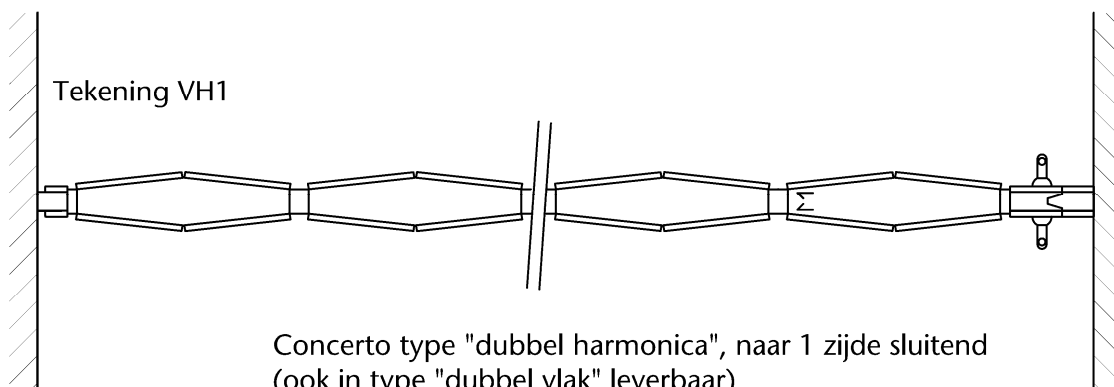

# Doorsneden Concerto

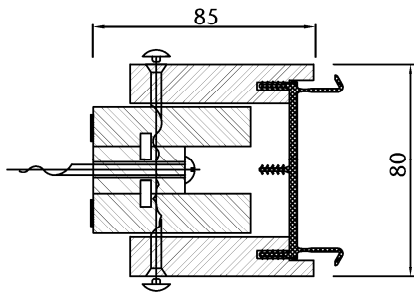
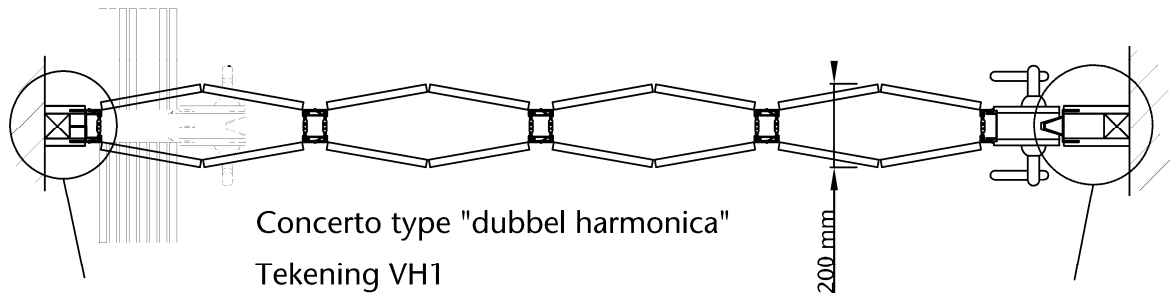

Tekening VD1

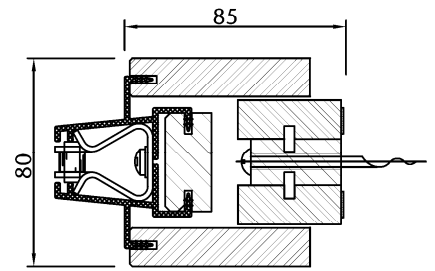

Tekening VD2

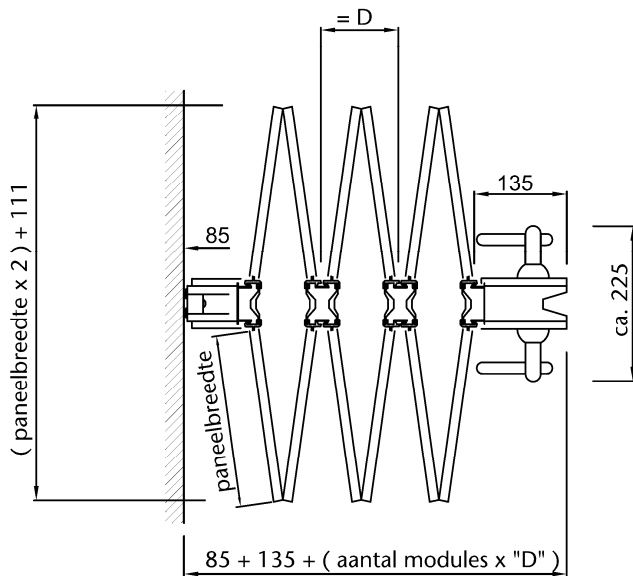
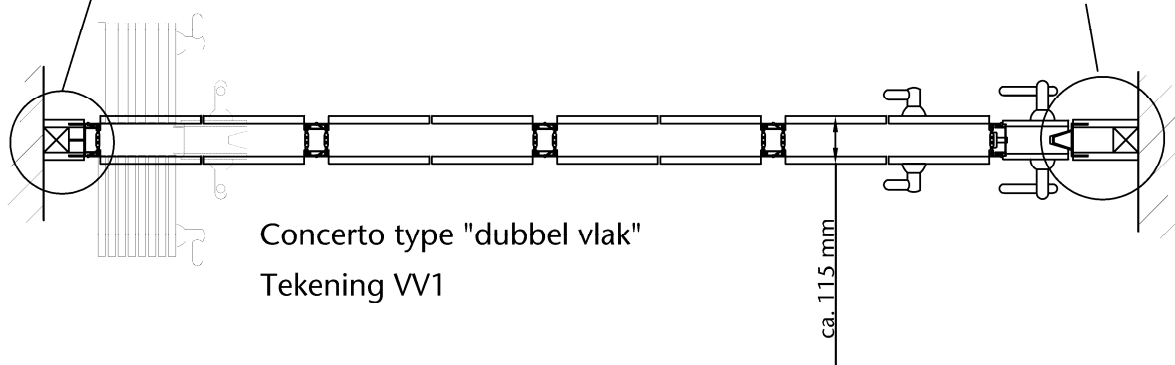

Tekening VD3

43/46 dB D = 80 mm  
41 dB D = 70 mm  
36 dB D = 60 mm

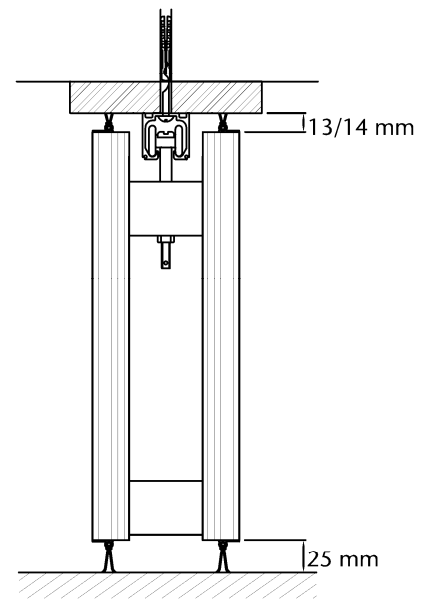

Tekening VD4

## Meerweg aansluitingen Concerto

(Onderstaand zijn slechts 2 voorbeelden, bijna elke aansluiting is mogelijk.)

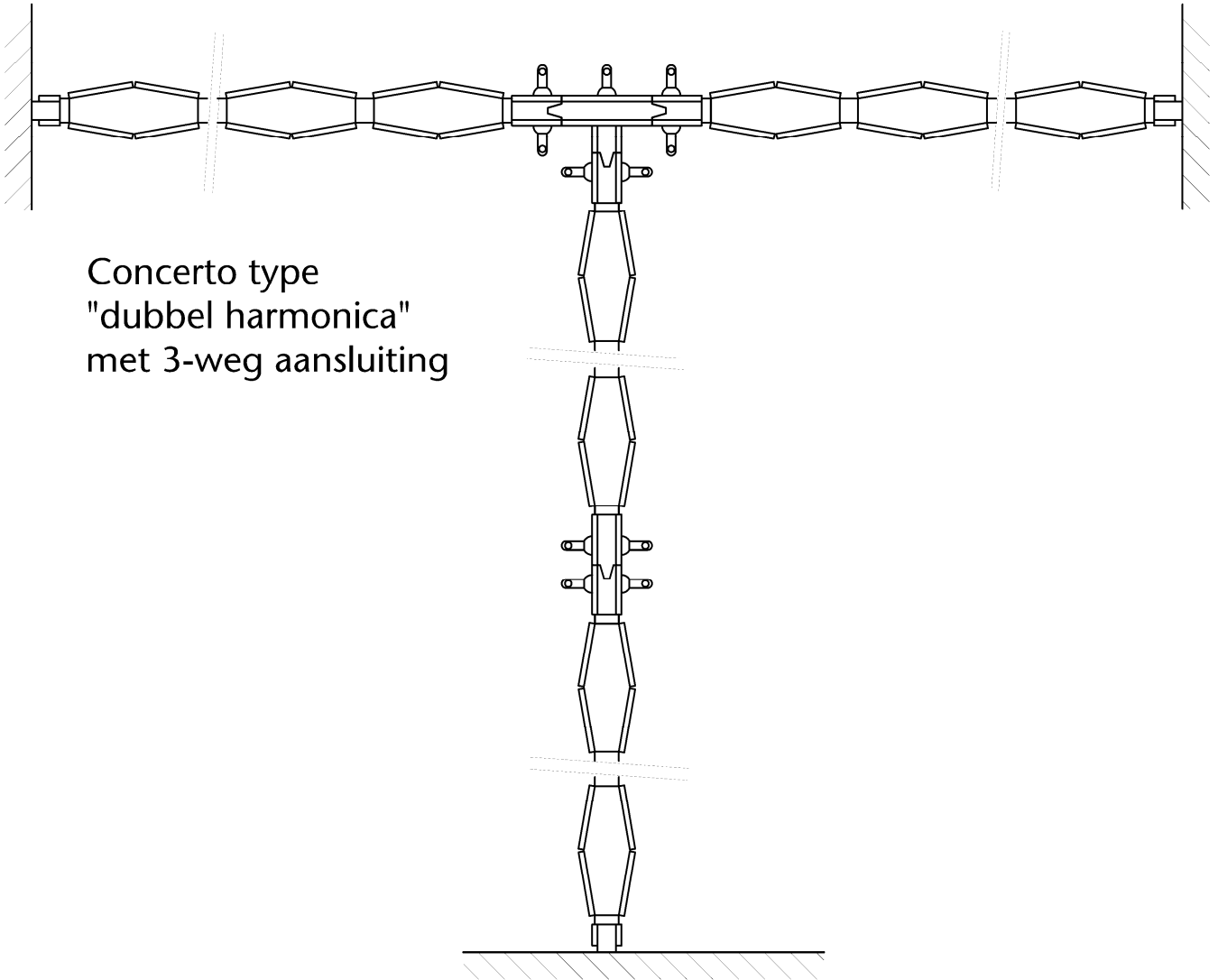

Concerto type  
"dubbel harmonica"  
met 3-weg aansluiting

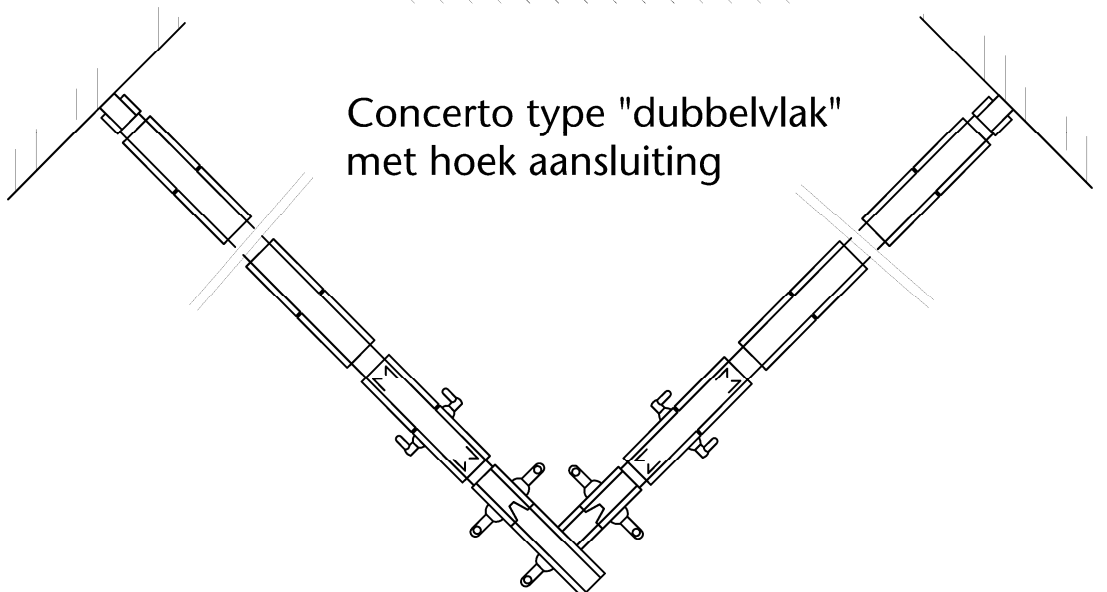

Concerto type "dubbelvlak"  
met hoek aansluiting



AIRBORNE SOUND INSULATION MEASUREMENTS ACCORDING TO ISO 140-3.  
Commissioned by: BREEDVELD VOUV- EN PANEELWANDEN BV

Test specimen: Breedveld "Concerto T60 Harmonica" type Rw 46 dB:  
acoustical sealers at the top and the bottom of  
the door components.

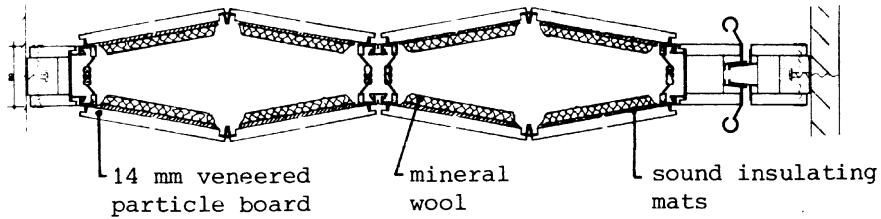

volume source room: 73 m<sup>3</sup>  
volume receiving room: 101 m<sup>3</sup>  
area test specimen: 9.8 m<sup>2</sup>  
specific mass: kg/m<sup>2</sup>  
laboratory conditions  
signal: pink noise  
band width: 1/3 octave

Average sound transmission index (100 - 3150 Hz):  
R<sub>m</sub> = 43 dB

Isolatie-index herleid op 3 m kamerdiepte  
I<sub>Lu</sub> = -5 dB

Bewertetes Schalldämm-Maß R<sub>w</sub> = 46 dB

Weighted sound reduction index R<sub>w</sub> = 46 dB

Sound Transmission Class  
STC = 47 dB

L'indice R = 46 dB(A)

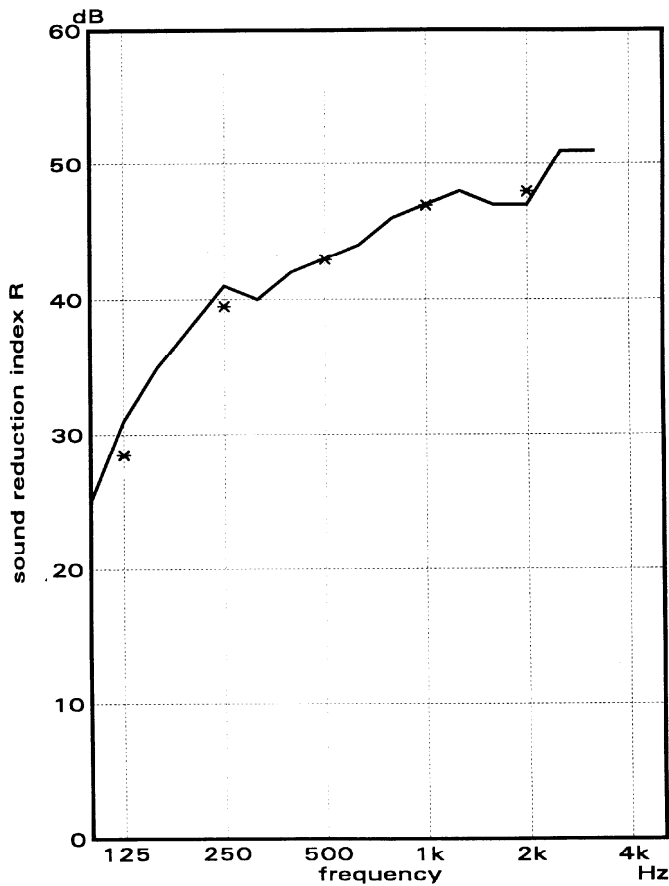

freq.	125	250	500	1k	2k	Hz
1/1 oct	28.5	39.5	42.9	46.9	48.0	dB

datafile: A194 I#:86

publication only permitted for this entire page

Mook, date of test: 06-07-83

# Bovenconstructie voor Concerto

(Zoals geleverd door BREEDVELD.)

Tekening BVD1

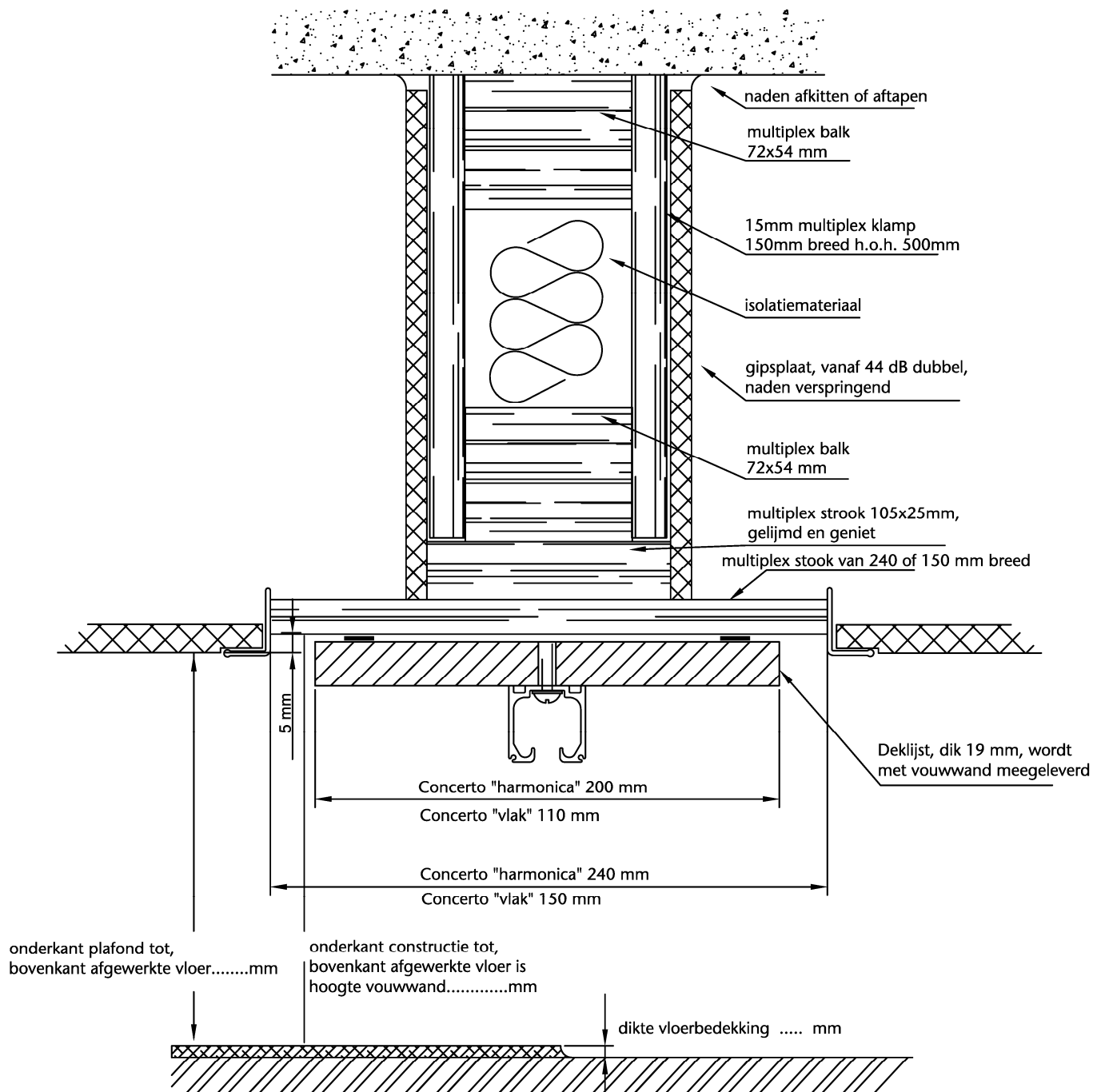



## Met Breedveld kiest u voor:

- Eigen fabriek met een breed spectrum aan mogelijkheden;
- Technisch perfect uitgedachte constructies die duurzaamheid en degelijkheid inhoud geven;
- Persoonlijk en prettig werken;
- Een team dat afspraken nakomt;
- Mensen met wie u prettig communiceert;
- Een team van 25 professionals die elkaar naadloos aanvullen;
- Enthousiasme en bevoegdheid;
- Een organisatie die u inspireert en u op nieuwe mogelijkheden wijst;
- Een sparringpartner die perspectieven opent ten aanzien van ruimte-indeling en effecten;
- Een bedrijf met heldere services en onderhoudscontracten;
- Een financieel sterke organisatie;
- Een team dat zowel grote als kleine opdrachten uitstekend weet te begeleiden en te verwerken.

## Recente referenties

Okura • Marriott • **Golden Tulip** • Philips • Heineken  
 • Holland Casino's • Nike • Greenpeace • **RAI Amsterdam** • Belastingdienst • Praxis • TPG • DHL • **Militair Museum** • GGD • ROC • KLPD • CWI • **Apotheek van de toekomst** • PI instellingen • Martinair • Moskee Driebergen • **Paleis v. Justitie** • plaats van samenkomsten • Laurus • Partyboerderij • USAF • **AMC** • Randstad • Ikea • **Anthos** • UCM • Villa prinsenhof • **Muziektheater** • Raad van kindbescherming • **Royal Cosun** • Theater Zuidplein • **Volvo** • St. Maartenskliniek • OPTA • Delftzicht • **O'neill** • Rotterdam Airport • KLM • **Schiphol** • Hockeyclub Alecto • van **Bruggen adviesgroep** • Politie Haaglanden • MEXX Shoes • **Stadsschouwburg** • Fortis • Rabo • AbnAmro • SNS • **Postbank** • Vele scholen • Enz, enz.

Wilt u graag specifieke vergelijkbare projecten bekijken in uw omgeving, neem dan contact met ons op